

## 2022年度 尾道市シングルステニス大会（仮ドロー）

### 《開催実施要項》

- <1>主 催 尾道市テニス協会
- <2>開催期日 1日目 2022年 4月 3日（日） ・2日目 4月10日（日）  
予備日 4月17日（日）
- <3>会 場 4月 3日・10日 びんご運動公園テニスコート（砂入り人工芝）  
4月17日 長者原テニスコート（砂入り人工芝）
- <4>種 目 男子シングルス A級, B級, C級, D級  
女子シングルス A級, B級, C級, D級
- <5>ドロー 昨年度当協会主催大会結果を参考に、大会実行員会で作成されました。
- <6>試合方法 「8ゲームプロセットノーアドバンテージ方式（8-8 7ポイントタイブ레이크）」  
で行います。当日の天候等で変更して行うことがあります。
- <7>ルール JTA「テニスルールブック2021」を適用します。
- <8>服 装 プレーヤーは、プレーにふさわしいと認められたテニスウェアを着用してください。  
テニスウェアとは、男子はシャツとショーツ、女子はワンピースまたはシャツとスコ  
ートまたはショーツとします。ウェアの適否はレフリー、大会役員が最終判断をし、  
交換の指示をします。着用できない服装は、テニスに不適切なTシャツ、ランニング  
パンツ、ジーンズ等のウェアとします。なお、コンプレッションウェアの着用は認めま  
す。また、ロゴも規制の対象となりますから、注意してください。
- <9>審 判 セルフジャッジとします。
- <10>使用球 ダンロップフォート
- <11>表 彰 表彰規定による
- <12>委 員 大会実行委員長 鶴 秀登  
トーナメント・ディレクター 山田朋弥  
トーナメント・レフリー 岡本英樹
- <13>集 合 タイムスケジュールにより現地集合を原則とします。
- <14>その他 ○本トーナメントはすべての選手を公平に扱います。  
○ごみは各自持ち帰ってください。  
○本要項は天候により変更することがあります。
- <15>注意事項 ①選手は「Order of Play」に従ってコートに入り、試合を始めてください。  
②ドロー番号の若い選手がボールを本部に取りに来てください。また、試合の終了後  
は勝者が結果報告、ボール返却をお願いします。  
③試合前の練習はサービス4本のみとします。  
④大会中の事故・負傷には一切の責任は負いません。大会参加者は体調には万全を期  
して臨んでください。
- <16>連絡先 尾道市テニス協会 090-8710-8314

## 尾道市シングルステニス大会日程

\*1日目 4月 3日(日)の試合日程及び会場

会場：びんご運動公園テニスコート 9:00試合開始 男子12面 女子4面

(雨天の場合、選手のみなさんはコートにお集まりください。)

受付時間	試合予定時間	男子の部	女子の部
8:30から	9:00	1~35	1~8
9:30から	10:00	36~51	9~15
10:30から	11:00	52~	16~

受付時の混雑を避けるため、受付は試合開始時間の30分まえから行います。

受付時に新型コロナウイルス感染対策チェック表を提出してください。(保護者・引率者は選手に健康状態を注意してください)

\*2日目 4月11日(日)の試合日程及び会場

会場：びんご運動公園テニスコート 9:00試合開始

(雨天の場合、選手のみなさんはコートにお集まりください。)

試合開始時間	受付時間	試合番号
9:00	8:30~9:00	【1】~

**\*試合開始時間までに受付が済んでいない選手は今大会に参加できません。選手のみなさんは試合開始時間を確認して、試合開始時間までに必ず受付をお願いします。**

\*選手のみなさんへ

新型コロナ禍での開催となります。

今後の感染拡大によっては中止することがあります。その時はHPに掲載しますので、確認してください。

選手のみなさんは、発熱など体調不良の場合は大会への参加を自粛するとともに、健康管理に充分気をつけて、大会への参加をお願いします。

また、風通しの悪い空間や、人が至近距離で会話をする環境は感染リスクが高いと言われています。試合会場では、換気が悪く、人が密に集まって過ごすような空間に集団で集まることを避けてください。

## 尾道市テニス協会主催のテニス大会開催方針

尾道市テニス協会

新型コロナウイルス感染拡大防止のため尾道市テニス協会主催のテニス大会などは、つぎのとおり感染防止対策に基づき開催することになりますので、ご理解とご協力をお願いします。

### 【感染防止対策】

消毒の徹底	試合会場に消毒液を設置すること。 こまめな消毒を行うこと。
マスクの着用	試合会場に来られる方はマスクを着用すること。
有症状者などの参加防止(辞退)	体調がよくない場合(発熱, 咳, 咽頭痛など) 身近に感染の疑われる人がいる場合
参加者の把握	試合参加者は新型コロナウイルス感染対策チェック表を提出すること。 保護者・引率者は参加者の体調などについて注意すること。
3密の回避	大会の受付は密を避けるように分けて行うこと。 試合会場ではマスクを着用すること。 観戦している場合は隣の人との距離をとること。(1 m以上) 大声を出して応援をしないこと。 飲食は周囲の人と距離をとり, 対面を避け, 会話を控えること。
その他	参加者は大会スタッフ(会場管理者)の指示に従うこと。

## 新型コロナウイルス感染対策チェック表

日 付 年 月 日

大会名 (2022年度 尾道市シングルステニス大会)

出場クラス ( ) 級 男 ・ 女

試合番号 ( )

名前 ( ) 年齢 ( )

所属 ( )  
連絡先(携帯電話番号など) ( )

当日の体温 ( ) °C

### 試合前2週間における以下の事項の有無

(該当する場合は自主的に参加を見合わせてください)

- ① 平熱を超える発熱 ( 有 無 )
- ② 咳やのどの痛みなど風邪の症状 ( 有 無 )
- ③ だるさ(倦怠感), 息苦しさ(呼吸困難) ( 有 無 )
- ④ 臭覚や味覚の異常 ( 有 無 )
- ⑤ 体が重く感じる, 疲れやすい等 ( 有 無 )
- ⑥ 新型コロナウイルス感染症陽性とされた者との濃厚接触の有無 ( 有 無 )
- ⑦ 同居家族や身近な知人に感染が疑われる人がいる ( 有 無 )
- ⑧ 過去14日以内に政府から入国制限, 入国後の経過観察を必要とされている国, 地域への渡航または当該在住者との濃厚接触がある。 ( 有 無 )

# 男子 A

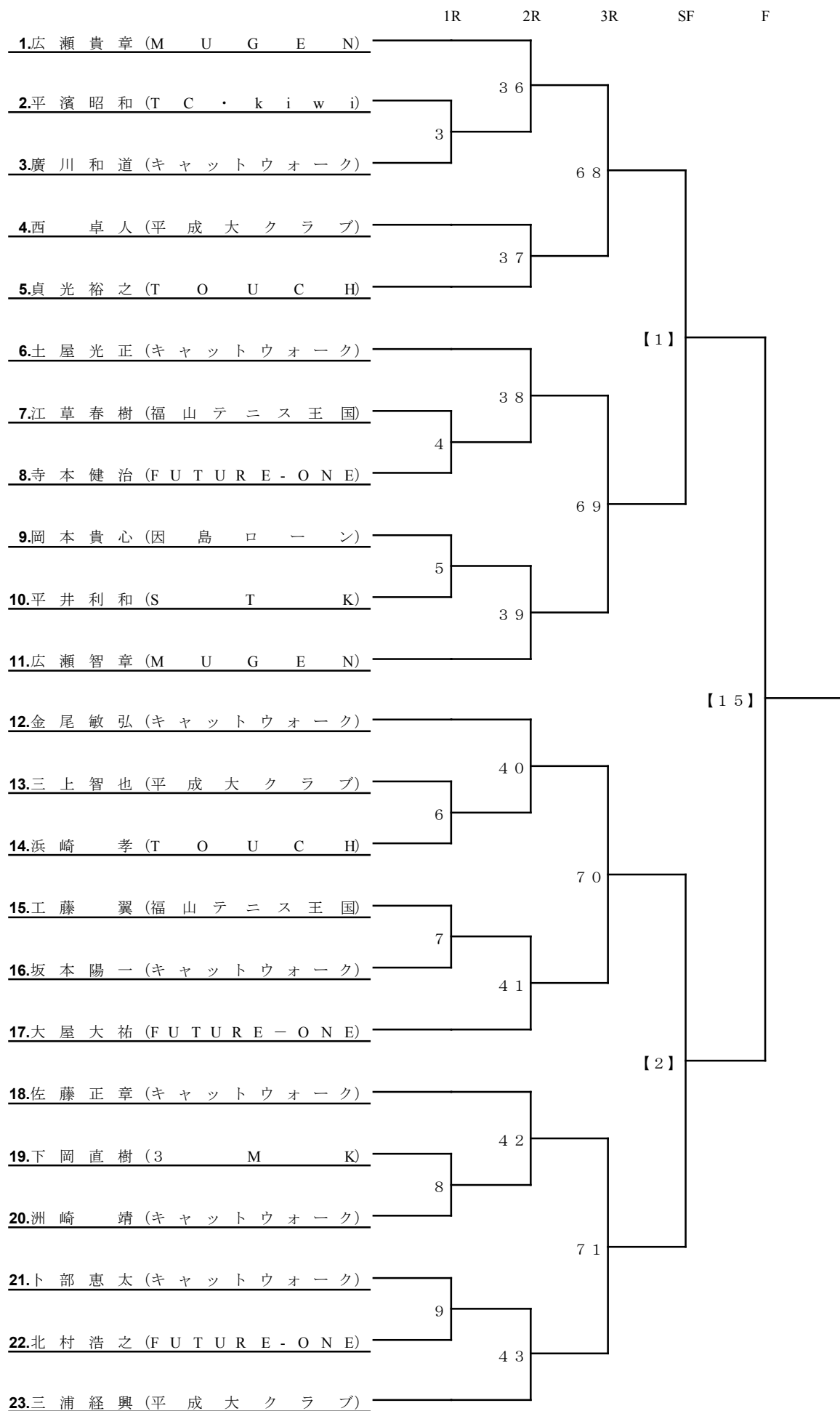

# 男子 B

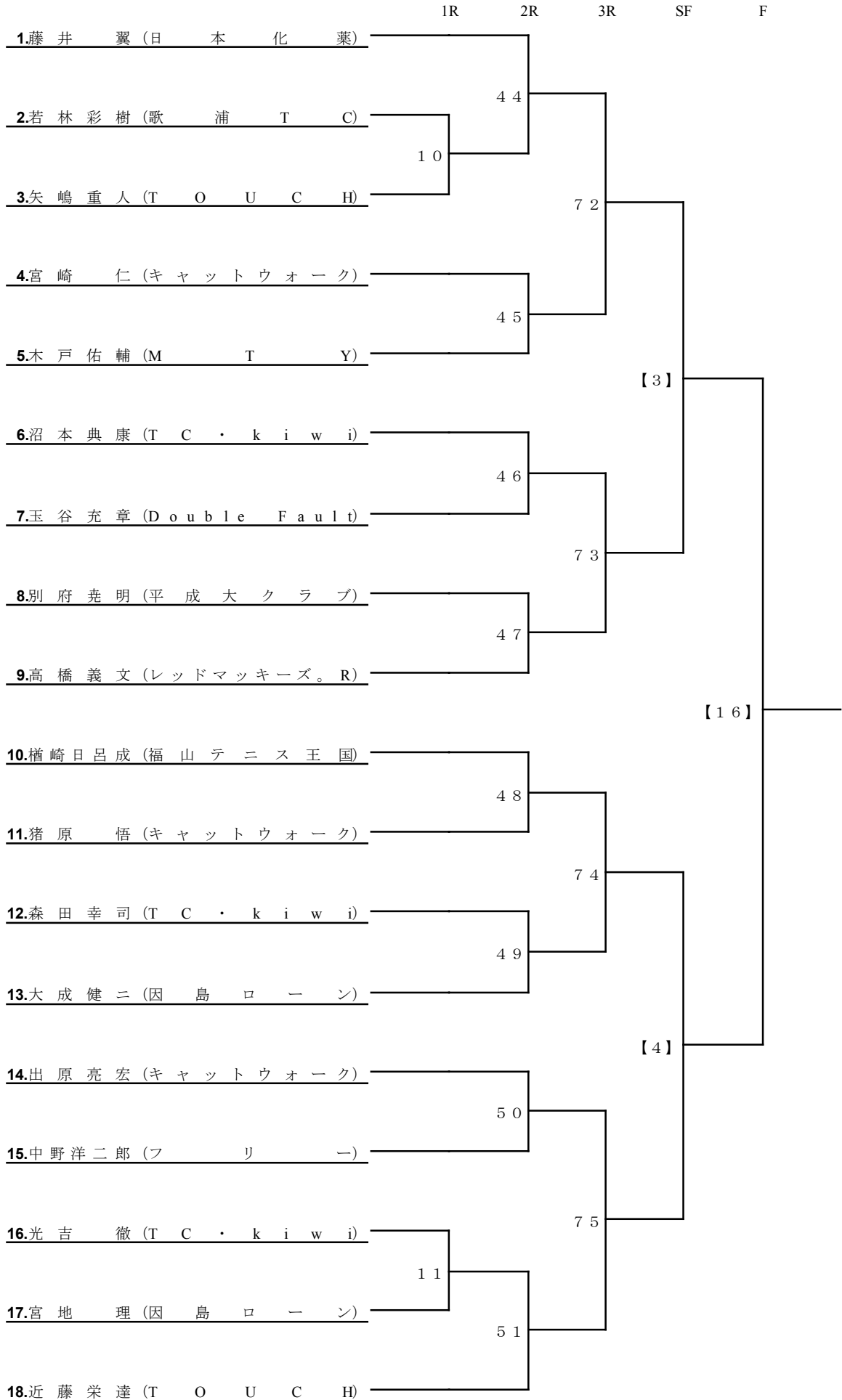

# 男子 C

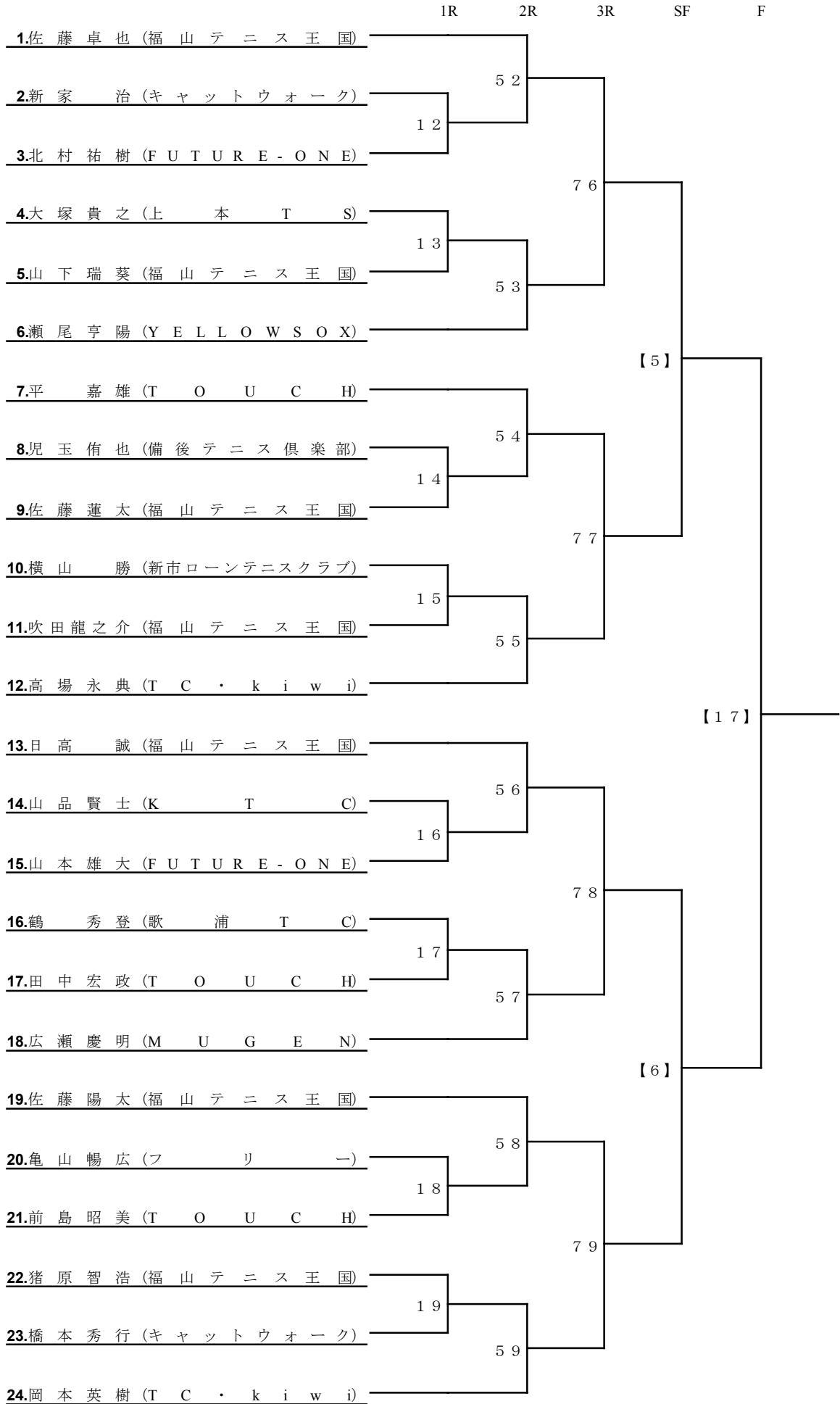

# 男子 D

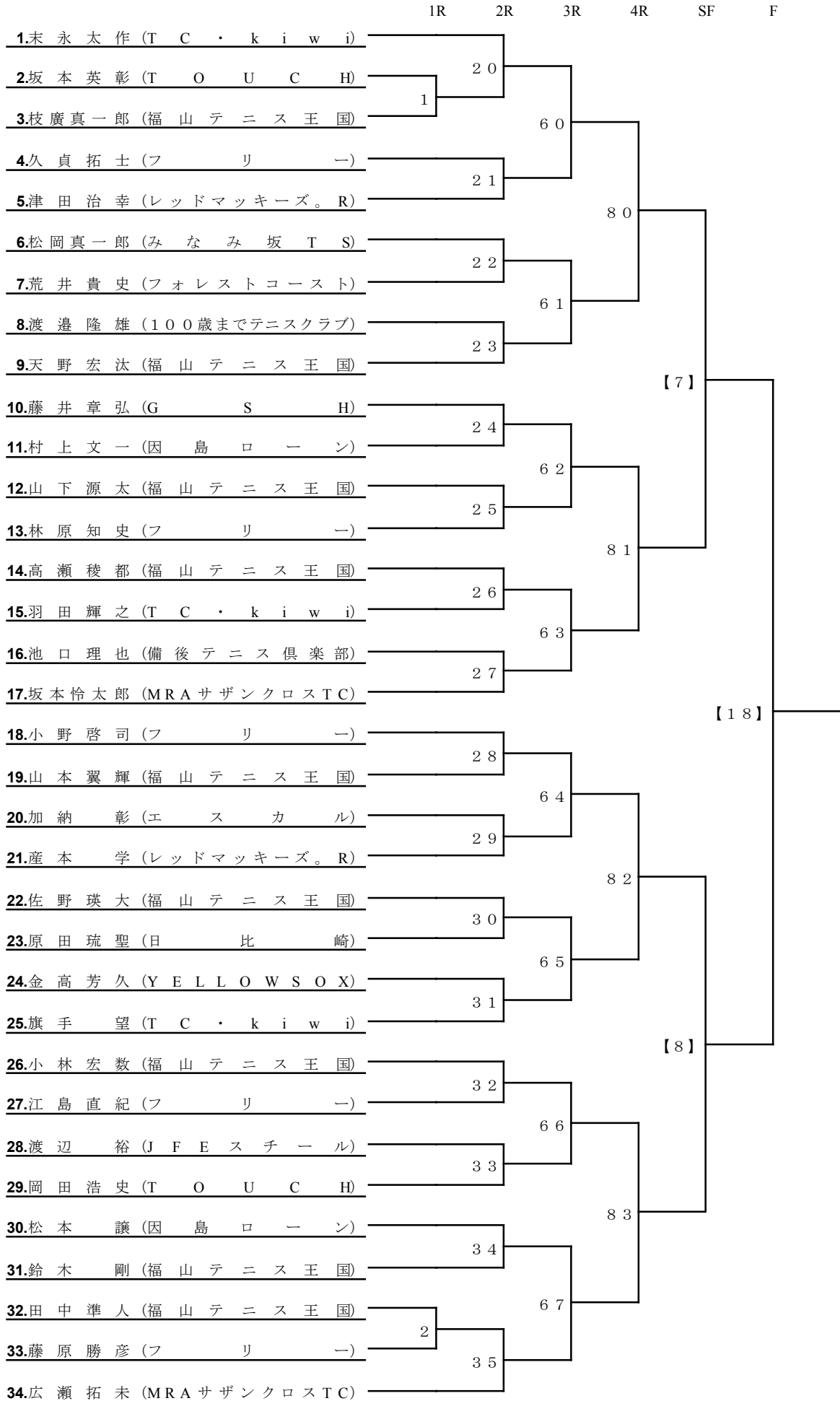



# 女子 A

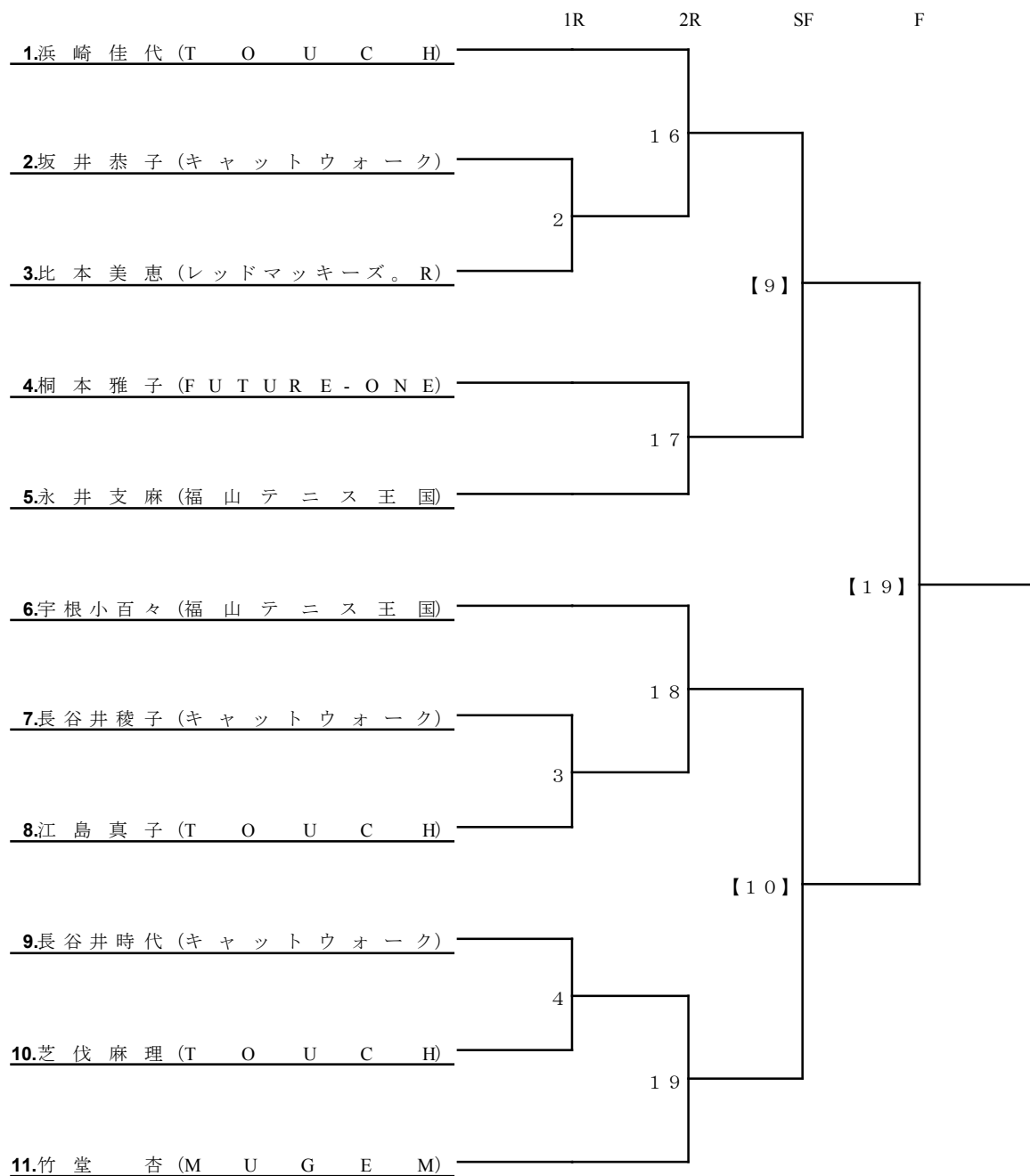

# 女子 B

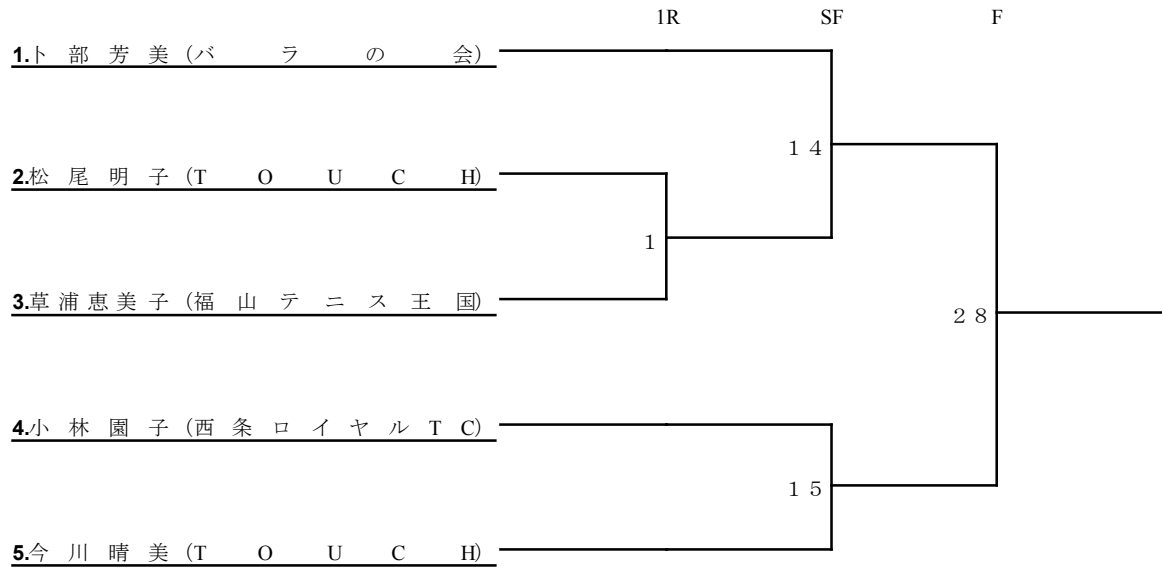

# 女子 C

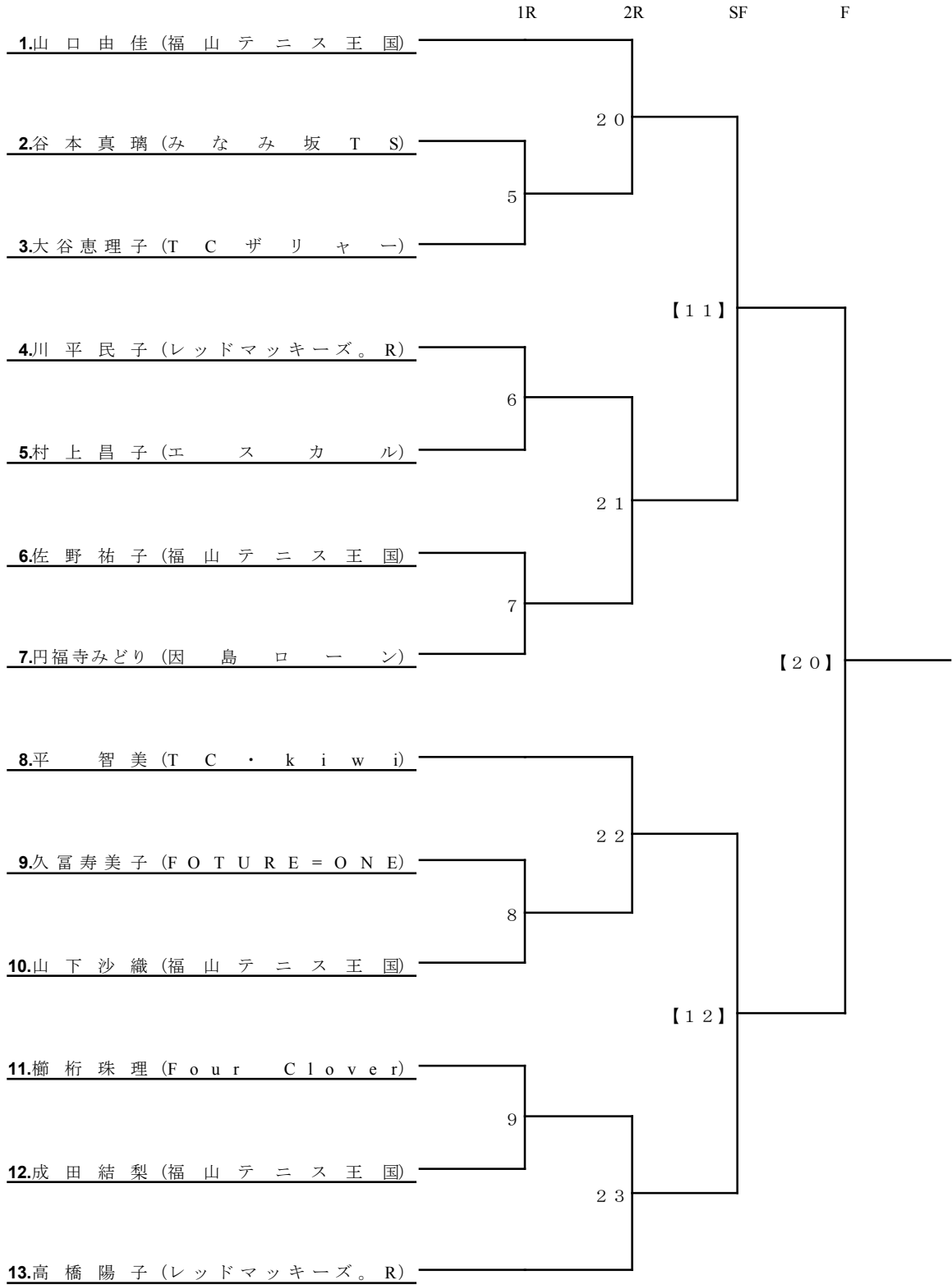

# 女子 D

